

# Lillevilla 306

Sockelmaß 1820 mm x 950 mm  
Wandstärke 12mm

Sehr geehrter Kunde,  
lesen Sie diese Anleitung vor dem Aufbau bitte vollständig durch. Bei Unklarheiten wenden Sie sich bitte vor dem Aufbau an Ihren Verkäufer.  
Falls Sie Ersatzteile benötigen, verwenden Sie bitte die Teilliste dieser Aufbauanleitung und tragen Sie in dieser bitte unbedingt folgende Garantienummer ein, bevor Sie diese Liste Ihrem Fachberater zur Bearbeitung aushändigen.

Diese Montageanleitung stellt in Verbindung mit dem Produktcode / Garantienummer dieses Bausatzes ein wichtiges Dokument da. Bitte bewahren Sie dieses auf.

Die Garantienummer auf der letzten Seite dieser Anleitung sichert Ihre Ansprüche auf ein vollständige und einwandfreie Lieferung und ist bei jeder Art von Garantiefall anzugeben. Reklamationen ohne Angabe der Garantienummer können leider nicht bearbeitet werden.

Werkskontrolle durch: \_\_\_\_\_

Wandelemente	12 mm
Sockelmaß	1820 mm x 950 mm
Hausaußenmaß (inkl. Dachüberstände)	2000 mm x 1200 mm
Dachfläche	2,5 m <sup>2</sup>
Firsthöhe	2100 mm
Türblattmaß	915 mm B/1720 mm H
Seitenwandhöhe	179 mm
Gewicht	180 kg

alle Angaben circa.

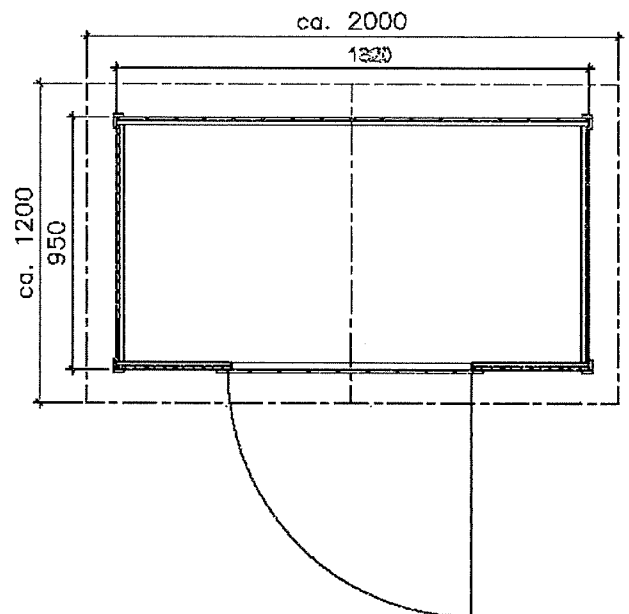
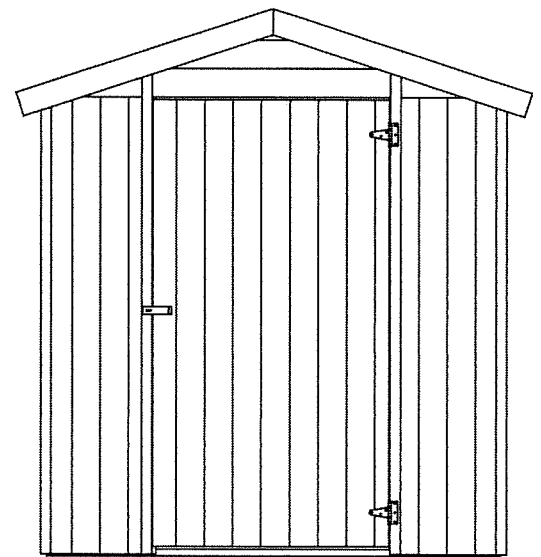

Grundriss und Fundamentplan  
(2 + 4 Fundamenthölzer)

- ELEMENTEISTÄ  
(SEINÄPANEU 12mm)
- SIS. OVEN
- SIS. KATTO -JA LATTIA-  
LAUDAT
- EI KATEMATERIAALIA
- 3 KPL, MYHDÄÄN  
YKSITTÄIN

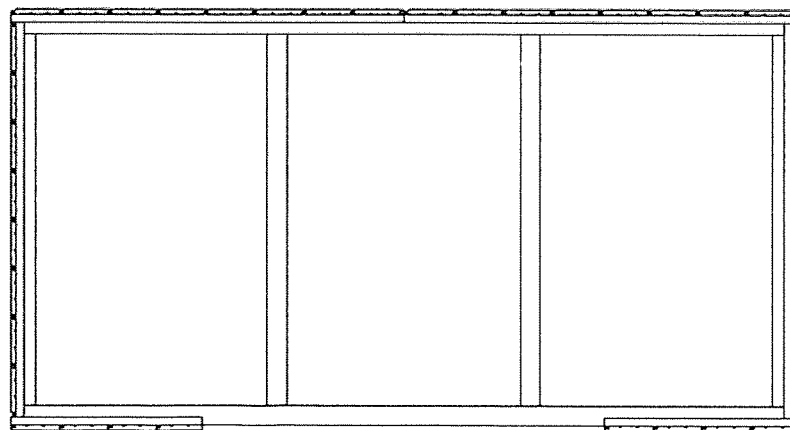

**Tärkeää! Säilytä tämä.  
Viktigt! Bespara denna.  
Vigtigt! Gem denne.**

# Lillevilla Pavilion 4



Takuunumero Garantinummer:

- SIS. KATTO- JA LATTIALAUDAT  
- SIS. METALLINEN KATON LÄPIVIENTIKAPPALE  
- SIS. RARIOVEN JA IKKUNAT, AVATTAVAT  
- SIS. PALAHUOVAN KATOLLE

2 KPL, MYHDÄÄN YKSITTÄIN

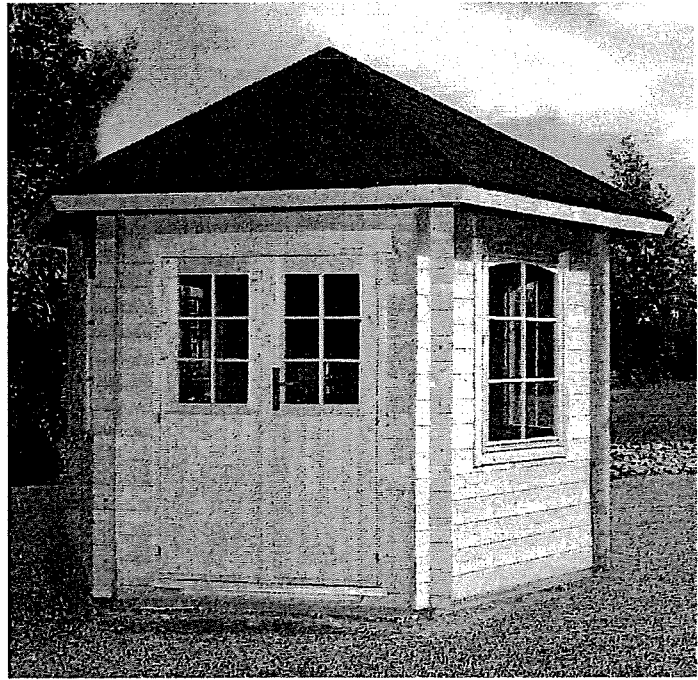

Tarkastanut Kontrollerad av Kontrolleret af:



3500 mm x 3500 mm  
Seinävahvuus 28 mm

Pohjakuva



3500 mm x 3500 mm  
Väggjocklek 28 mm

Grundplan



3500 mm x 3500 mm  
Vægtykkelse 28 mm

Grundplan

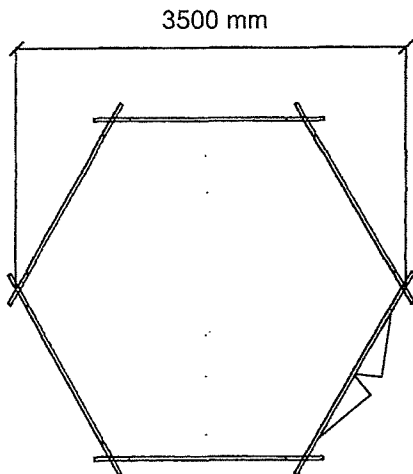

Seinähirsi  
Sokkelin mitat  
Katon pinta-ala  
Harjakorkeus  
Oven mitat (leveys x korkeus)  
Ikkunan mitat  
Sivuseinän korkeus

Väggstock  
Sokkelmått  
Takya  
Åshöjd  
Dörrmått (bredd x höjd)  
Fönstermått  
Sidoväggshöjd

Vægbrædder  
Sokkeldimensioner  
Tagoverflade  
Højde v/tagås  
Dørmål (bredd x højde)  
Vinduesmål  
Sidevæggens højde

28 mm x 135 mm  
3500 mm x 3500 mm  
15,2 m<sup>2</sup>  
3300 mm  
1200 mm x 1714 mm  
890 mm x 1190 mm  
2295 mm

**Tärkeää! Säilytä tämä.**  
**Viktigt! Bespara denna.**  
**Vigtigt! Gem denne.**  
**Tähtis! Säilitage see juhend.**

Takuunumero Garantinummer Garantiikood:

Tarkastanut Kontrollerad av Kontrolleret af Kontrollis:





- SIS. KATTU - JA LATTIALAUDAT  
 - SIS. OVEN JA IKKUNAN  
 - SIS. ALUSKATE

SIS. TERASSI 3x1,5m/28mm ERI PAKETTI  
 3 KPL, MYÖDÄÄN YKSIKÄIN

# Lillevilla 38

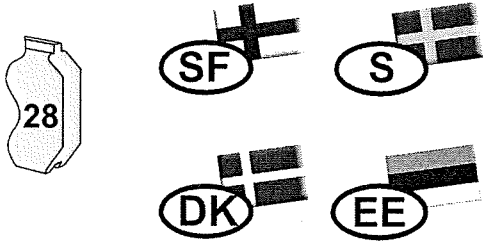
3000 mm x 3000 mm  
 28 mm



 = 16 m<sup>2</sup>  
 620 kg

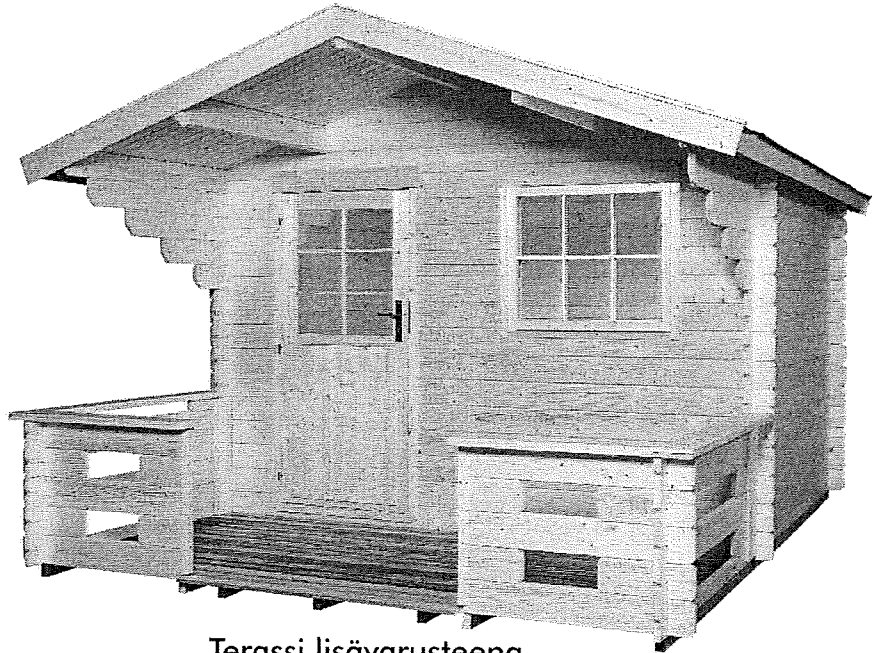

Terassi lisävarusteena  
 Verandan som option  
 Terrasse option  
 Terrass lisavarustus

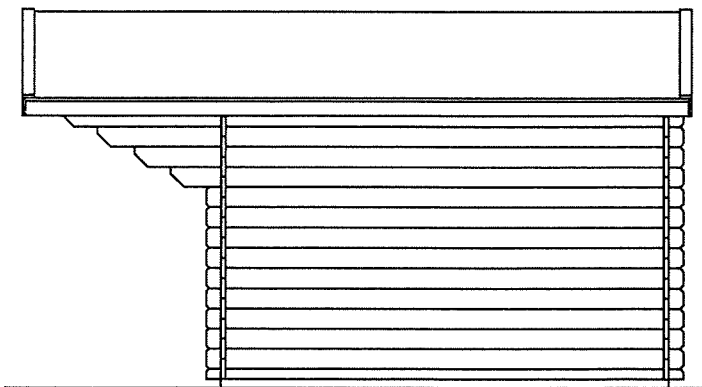
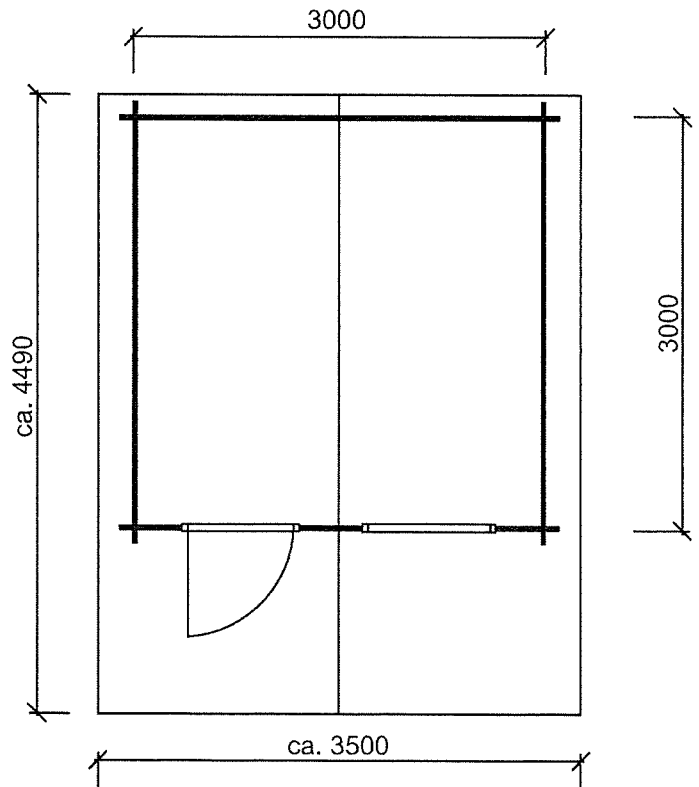

blooma 

# KAYLA 2

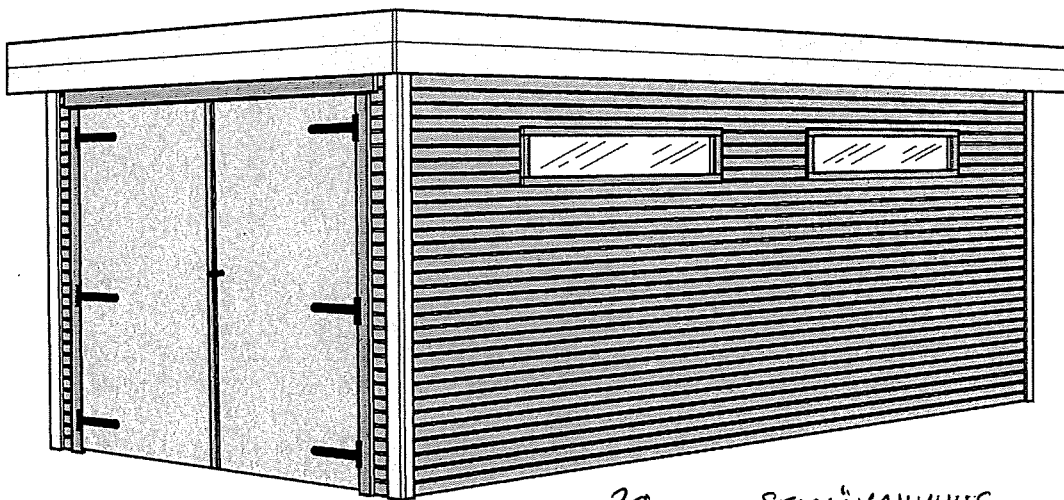

28mm SEINÄVAHVUUS

POHJA-ALA: LEV. 3,0m, SYV. 5,5m

- SIS. KATTOLAUDAT

- EI LATTIAA

- SIS. ALUSKATE

- SIS. PUUSEN PARIOVEN JA 2x VAAKAIKKUNA

**Tärkeää! Säilytä tämä.  
Viktigt! Bespara denna.**

Tarkastanut Kontrollerad av:



Takuunumero Garantinummer:

- SIS. KATTO - JA LATTIALAUDAT
  - SIS. PARIOVEN JA OVEN
  - SIS. PARI-IKKUNAN
  - EI KATEMATERIAALIA
- 3 KPL, MYÖDÄN YKÖTTÄIN

# Lillevilla 199

4100 mm x 3000 mm  
28 mm



 = 20,4 m<sup>2</sup>

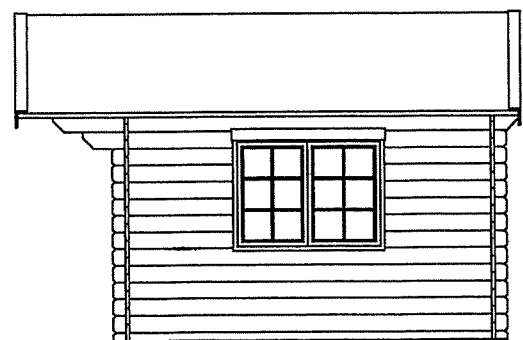
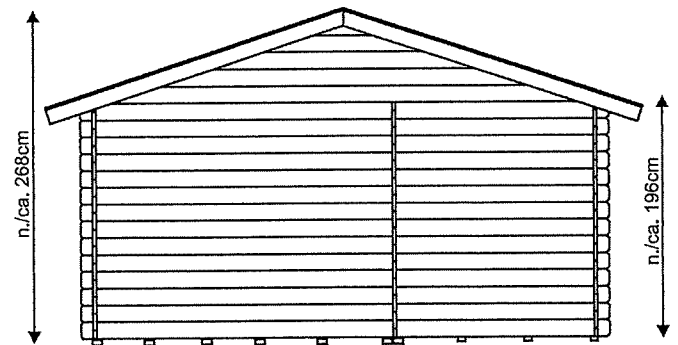
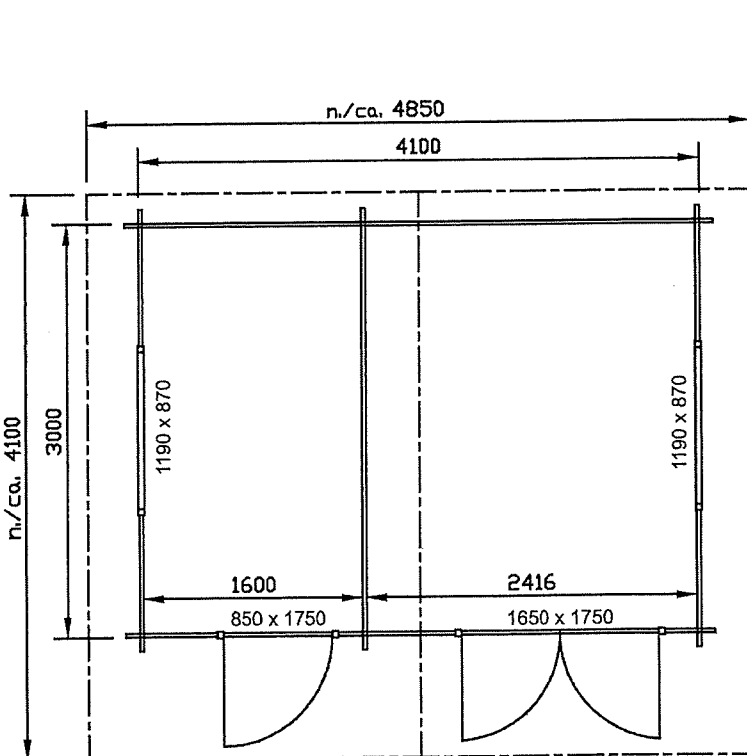

Lillevilla 199 060317

ID 824, Versio 12, Pvm 6/7/2016, Lillevilla 199

Tärkeää! Säilytä tämä.  
Viktigt! Bespara denna.

LIEVÄ II-lattu hirsissä  
Takuunumero Garantinummer:

- sis. oven
- sis. katto ja lathalauhat
- ei katemateriaalia
- ei puista istuosaa

3 kpl, myydään yksittäin

Tarkastanut Kontrollerad:

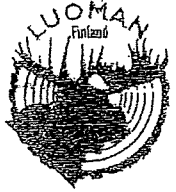

# Puucee

1200 x 1400 / 34 mm

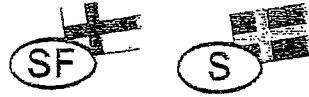

 = n. 3,1 m<sup>2</sup>

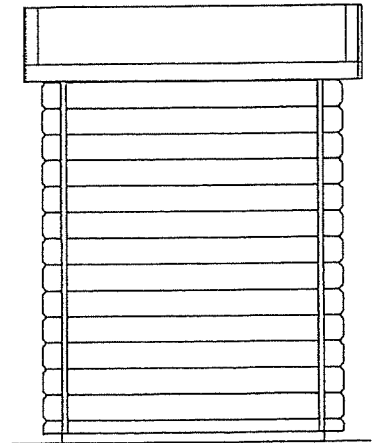
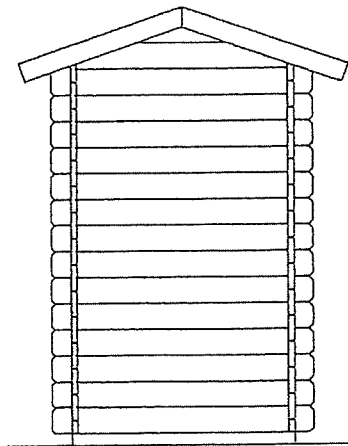
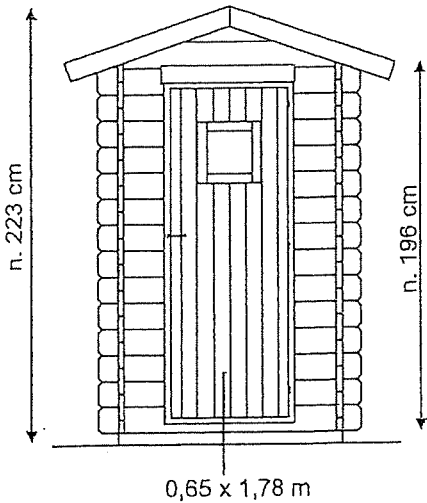
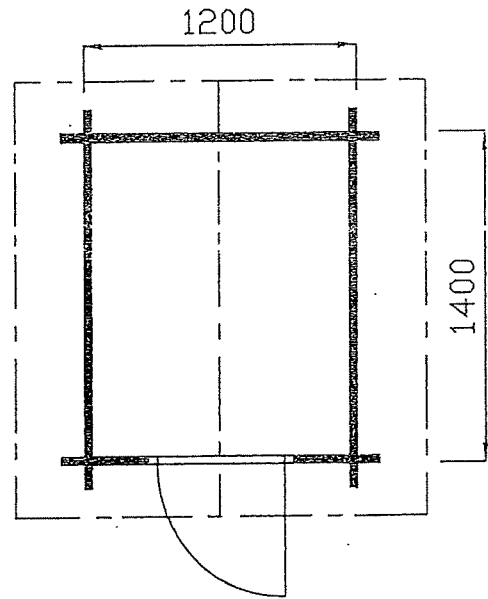
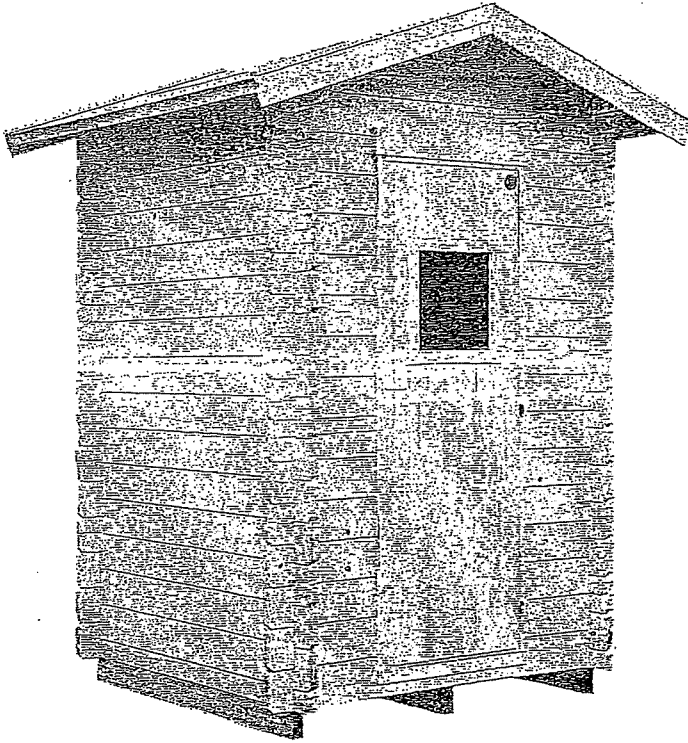

**Tärkeää! Säilytä tämä.**  
**Viktigt! Bespara denna.**

Takuunumero Garanti-nummer:

Tarkistanut Kontrollerad av:



- SIS. KATTO- JA LATTIALAUDAT
  - SIS. OVI JA AVATTAVA IKKUNA
  - SIS. TERASSI
  - EI KATEMATERIAALIA
- 4 KPL MYYDÄÄN YKITTÄIN

## Leikkimökki Lillevilla 1

2000 mm x 2000 mm  
terassi 2000 mm x 1000 mm / 34 mm

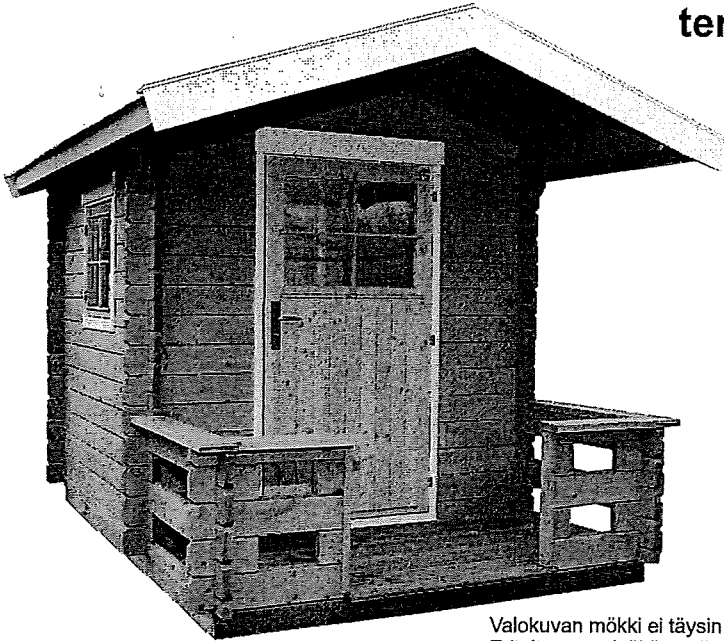

Valokuvan mökki ei täysin vastaa tuotantomallia.  
Eritelty tuotesisältö tarvikeluettelossa.  
Stugan i fotot motsvarar inte helt produktionsmodellen.  
Specificerat innehåll i komponentlistan.

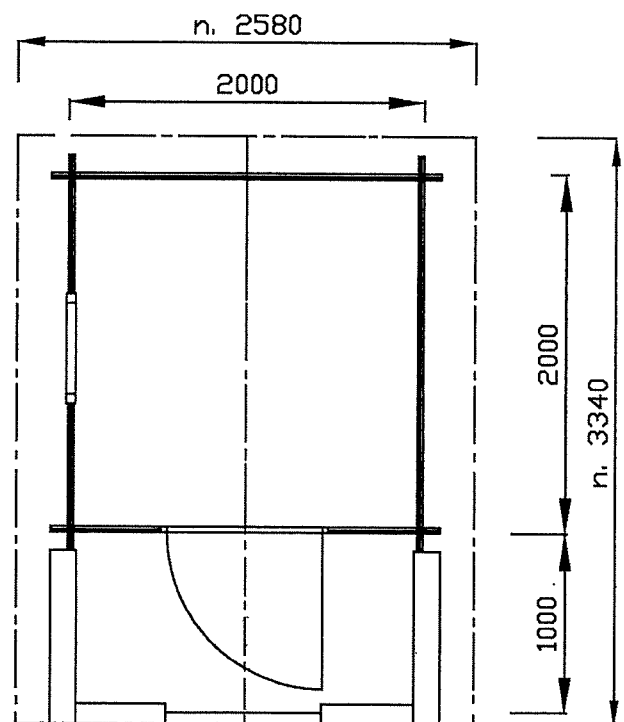
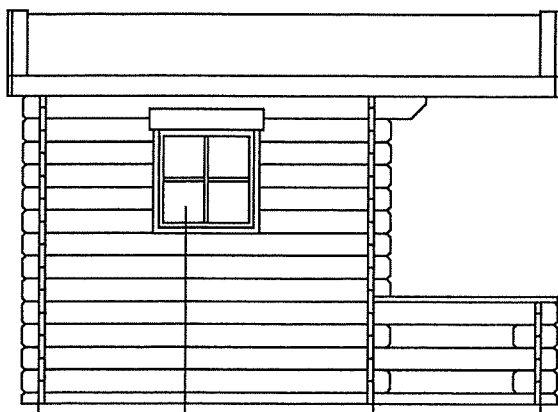
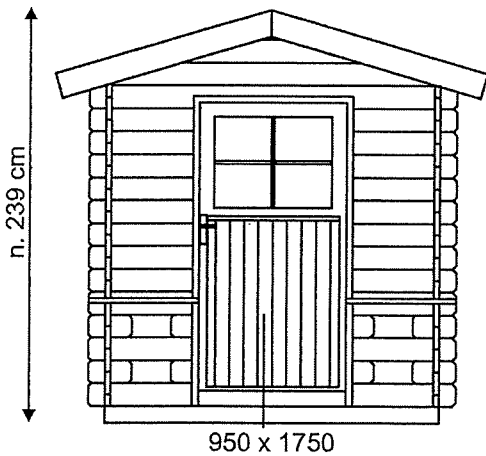

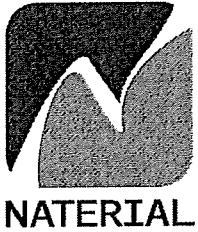

# NATERIAL



**Garantie 2 ans**

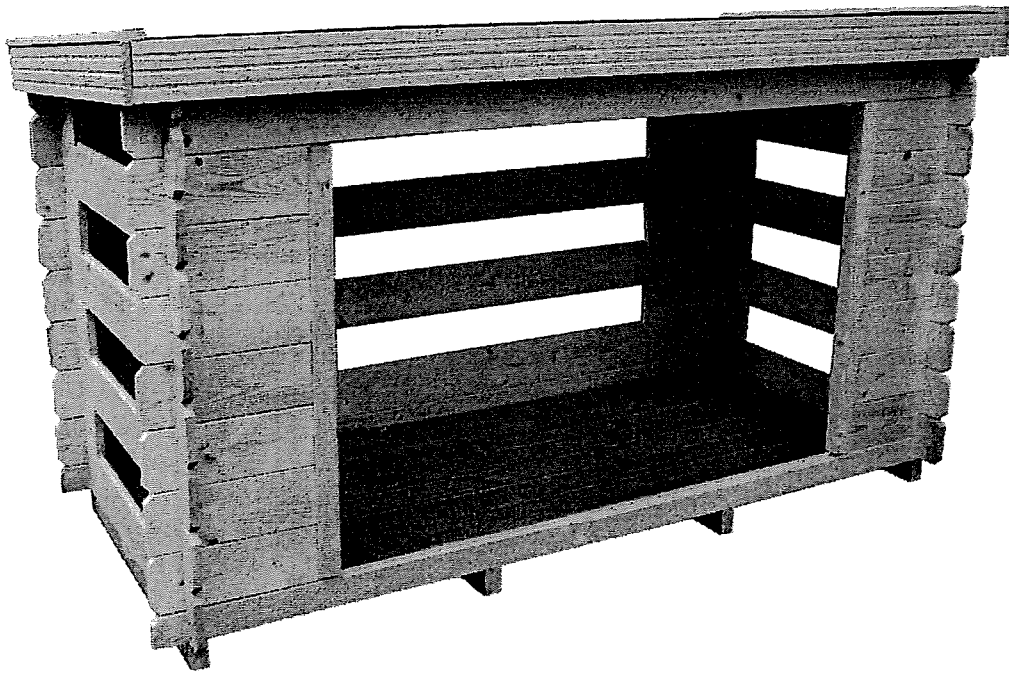

Abri de jardin  
Jukka 1800 x 800mm  
Epaisseur 19mm

NOTICE DE MONTAGE  
ET CONSEILS  
D'UTILISATION

Important ! Conserver ce numéro ci-dessous.

Numéro de garantie :

- SIS. KATTO-JA LATTIALAUDAT  
- SIS. ALUSKATE

8 kpl, MYMÄÄN YKÖITÄÄN

Contrôlée :





# NATERIAL



**Garantie 2 ans**

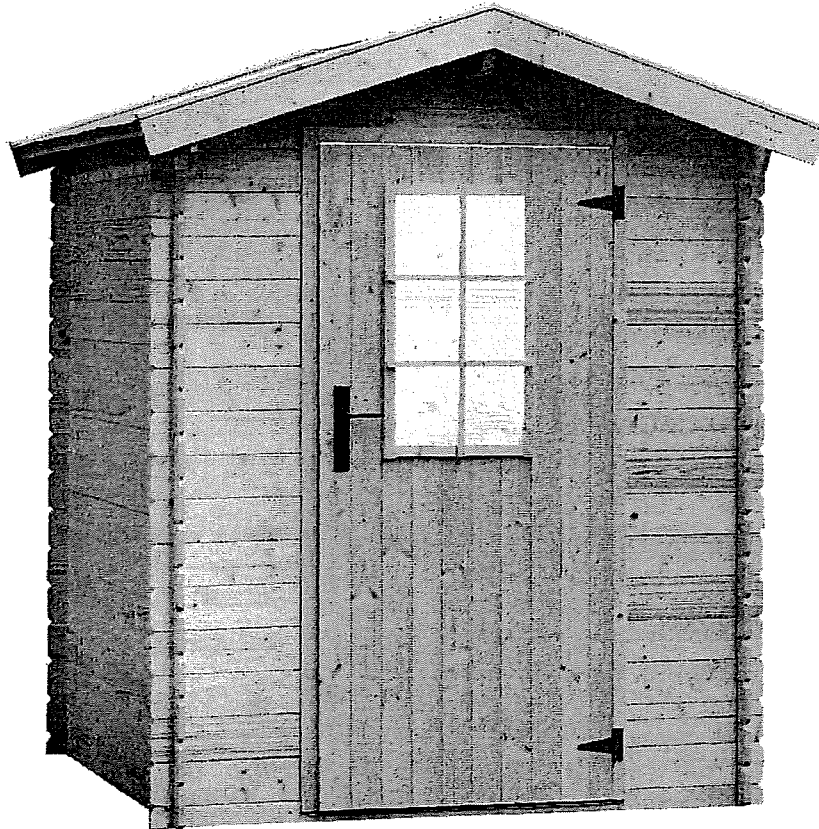

Abri de jardin  
Anttola 1580 x 1480mm  
Épaisseur 19mm

NOTICE DE MONTAGE  
ET CONSEILS  
D'UTILISATION

Important ! Conserver ce numéro ci-dessous.

Numéro de garantie :

- SIS. KATTILAUSAT  
- EI LATTIAA  
- SIS. ALUSKATE  
- SIS. OVI  
4 KPL, MUUNOJAIN YKSITTÄIN

Contrôlée :

**Important ! Conserver le numero.**

Contrôlée:



Le numéro de garantie:

- SIS. KATOLAUDAT  
- EI LATTIAA  
- SIS. ALUSKATE  
- SIS. OVI  
9 kpl, myydään yksittäin

# VIHTI

Lillevilla 299

900 mm x 600 mm / 19 mm

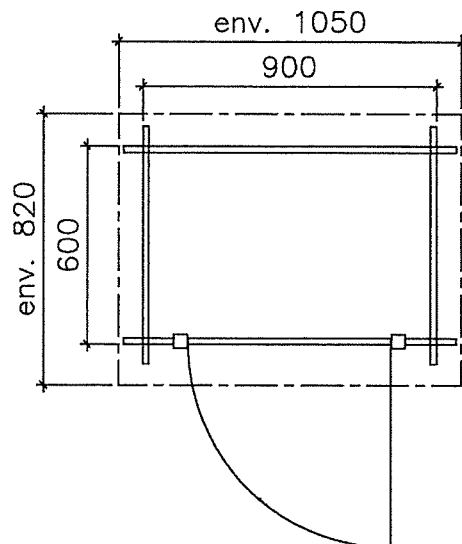
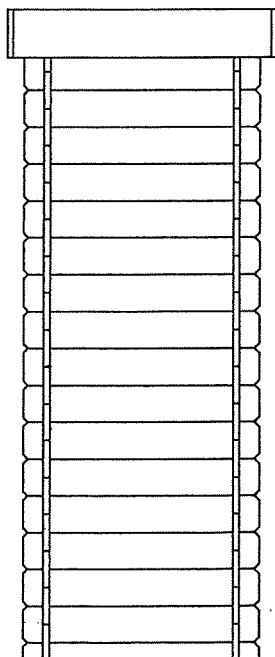
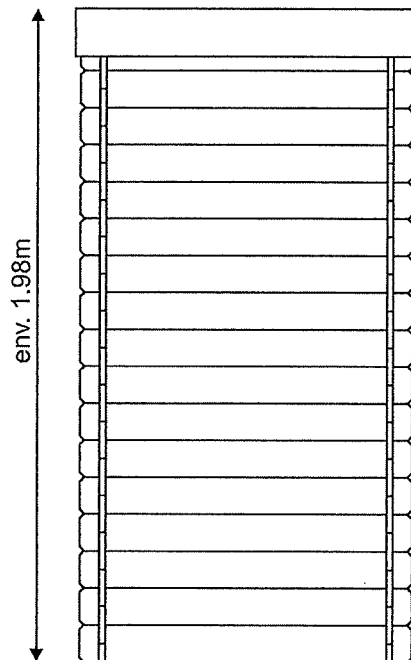
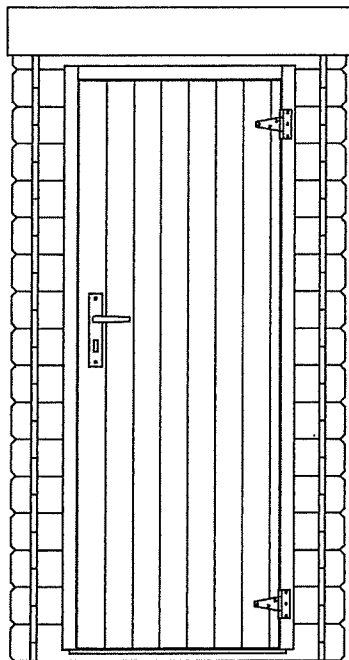

# Lillevilla 276

**Blockbohlenhaus  
mit 19 mm Wandstärke und  
separatem 2. Fenster zum freien  
Einbau  
Sockelmaß 2600 mm x 1800 mm**

Sehr geehrter Kunde,  
lesen Sie diese Anleitung vor dem Aufbau bitte vollständig  
durch. Bei Unklarheiten wenden Sie sich bitte vor dem  
Aufbau an Ihren Verkäufer.  
Falls Sie Ersatzteile benötigen, verwenden Sie bitte die  
Teilleiste dieser Aufbauanleitung und tragen Sie in dieser  
bitte unbedingt folgende Garantienummer ein, bevor Sie diese  
Liste Ihrem Fachberater zur Bearbeitung aushändigen.

- SIS. KATU- JA LATTA LAUDAT  
- EI KATEMATERIAALIA  
- SIS. OVEN JA IKKUNAN (KIINTEÄ)  
4 KPL. MYÖSIÄN YKSITÄÄN

**Garantienummer:**

Werkskontrolle durch: \_\_\_\_\_

Außerdem:  
Bestimmte holzhandwerkliche Fertigkeiten sind für den Aufbau  
erforderlich. Gerne empfehlen wir Ihnen auch ein professio-  
nelles Aufbauteam. Berücksichtigen Sie bitte die allgemeinen  
sowie die örtlichen Bauvorschriften.

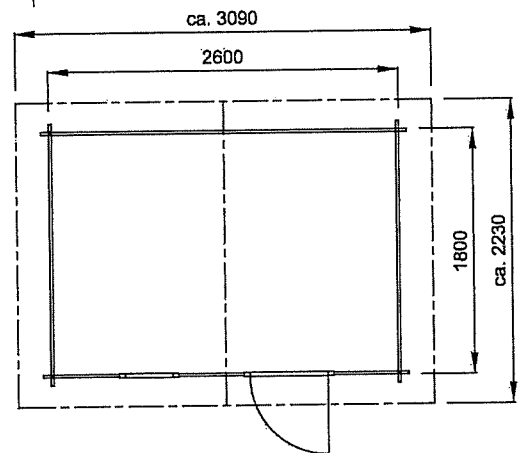
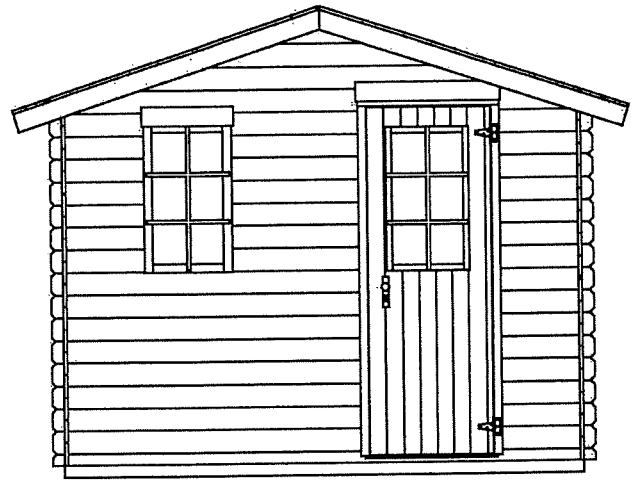

Wandbohlen	19 mm x 112 mm
Sockelmaß	2600 mm x 1800 mm
Hausaußenmaß (inkl. Dachüberstände)	3090 mm x 2230 mm
Außenmaß Wände	2720 mm x 1920 mm
Dachfläche	7,1 m <sup>2</sup>
Firsthöhe	2320 mm
Seitenwandhöhe	1830 mm
umbauter Raum	11,5 m <sup>3</sup>
Gewicht	290 kg

alle Angaben circa.

**Grundriss und Fundamentplan  
(4 Fundamenthölzer)**

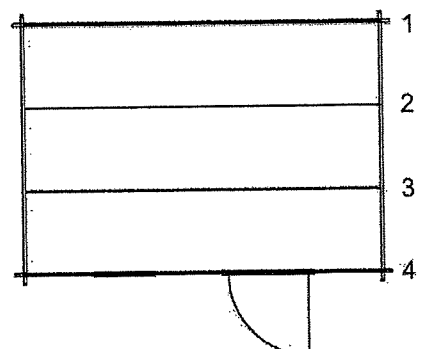

# Lillevilla 371 SOLO CABIN 19mm 180 x 200cm

Sehr geehrter Kunde,

lesen Sie diese Anleitung vor dem Aufbau bitte vollständig durch.  
Bei Unklarheiten wenden Sie sich bitte vor dem Aufbau an Ihren Verkäufer.  
Falls Sie Ersatzteile benötigen, verwenden Sie bitte die Teileliste dieser Aufbauanleitung.  
Bitte beachten Sie, dass hier die Garantienummer eingetragen sein muss.  
Diese finden Sie zusätzlich als Aufkleber außen auf der Verpackung im Aufkleberfeld.

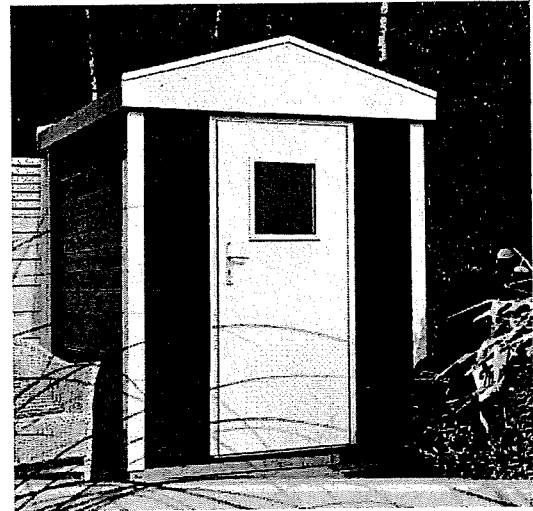

**Für die Meldung eines Garantiefalles benötigen Sie die GARANTIENUMMER.**  
Ihres Hauses. Diese finden Sie auf der letzten Seite dieser Aufbauanleitung (Seite 24 - Teileliste) eingeklebt sowie außen auf der Verpackung!

- SIS. KATTO - JA LAMALAUDAT  
- EI KATEMATERIAALIA

Werkskontrolle durch: - SIS. OVEN  
- PÄÄDYT <sup>(koulut)</sup> JA OVI VAMBERISTA  
3 KPL, MYÖDÄÄN YLETTÄÄN

Außerdem:  
Bestimmte holzhandwerkliche Fertigkeiten sind für den Aufbau erforderlich.  
Gern empfiehlt Ihnen Ihr Verkäufer auch ein Aufbauteam.

Wandbohlen	19 mm x 87 mm
Sockelmaß	180 x 200 cm
Hausaußenmaß (inkl. Dachüberstände)	192 x 220 cm
Dachfläche	4,5 m <sup>2</sup>
Firsthöhe	2250 cm
Türblattmaß	81 x 172 cm
Durchgangsmaß	80 x 170 cm
Seitenwandhöhe	191 cm
Gewicht	300 kg

alle Bemaßungen circa.

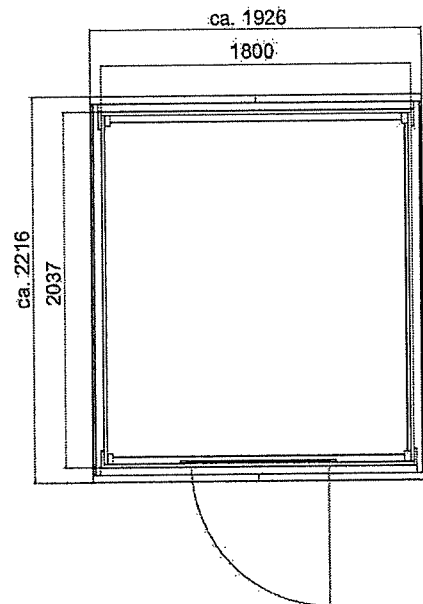
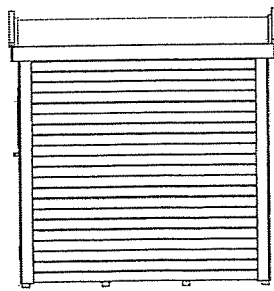
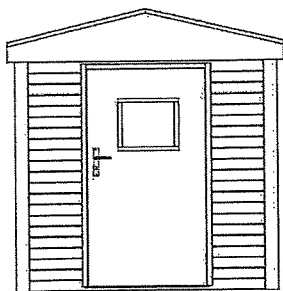

Grundriss und Fundamentplan  
(4 Fundamenthölzer)

