

Luoman 729 Kihu

Pilariperustus - Pillar foundation - Plintgrund

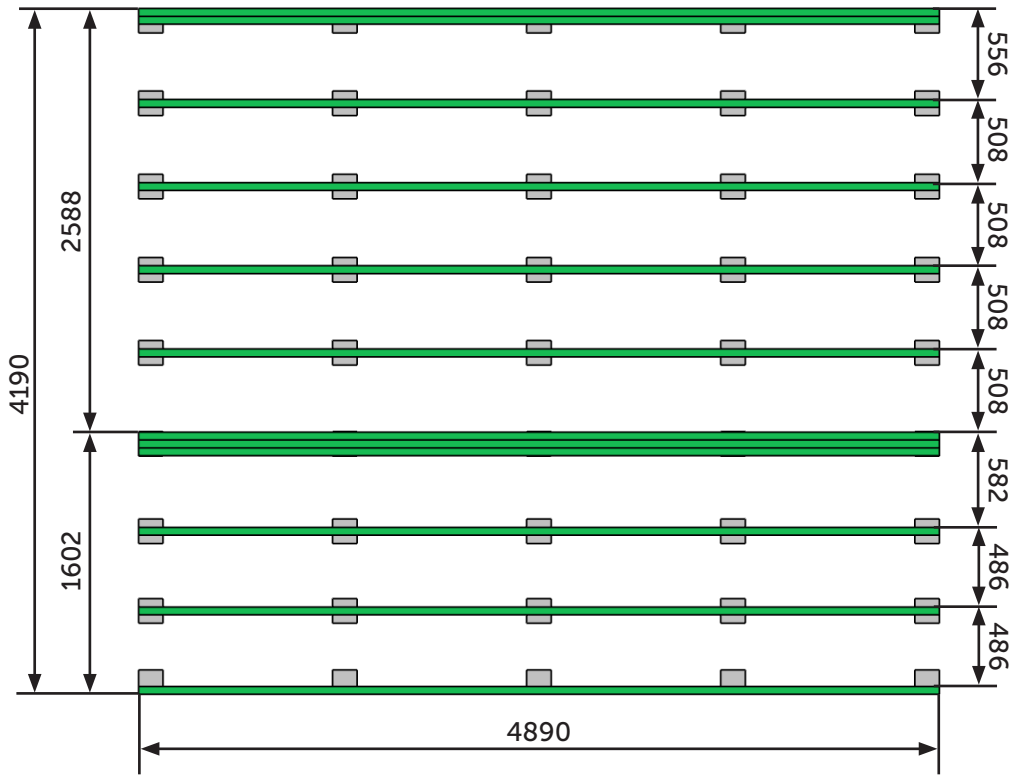

huopakaista- ei sisälly toimitukseen
bituminous felt - not included
takfiltrensa - ingår ej

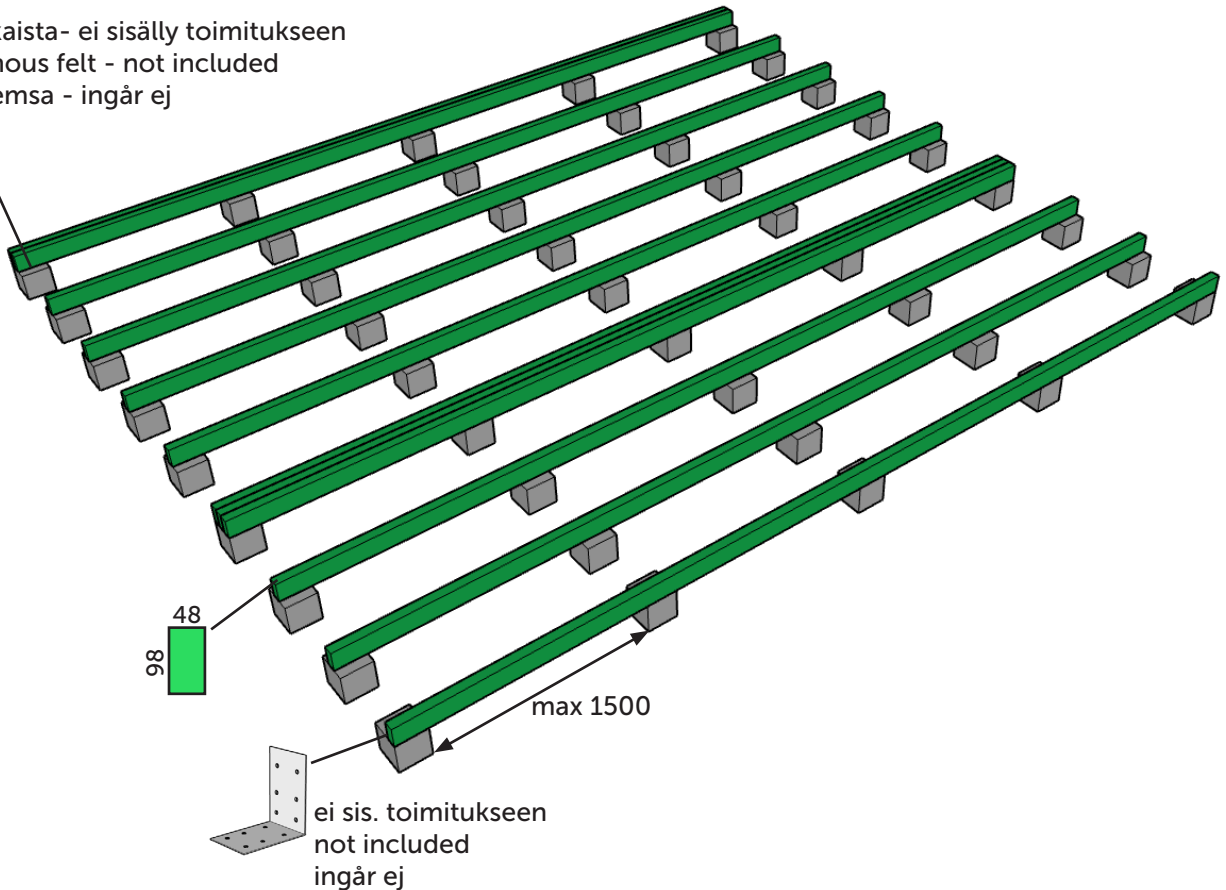

max 150 kg/m²



Luoman 729 Kihu

Pilariperustus haltijapalkein - Pillar foundation with extra beams - Plintgrund med bärlinor

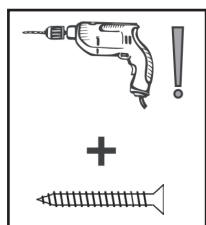
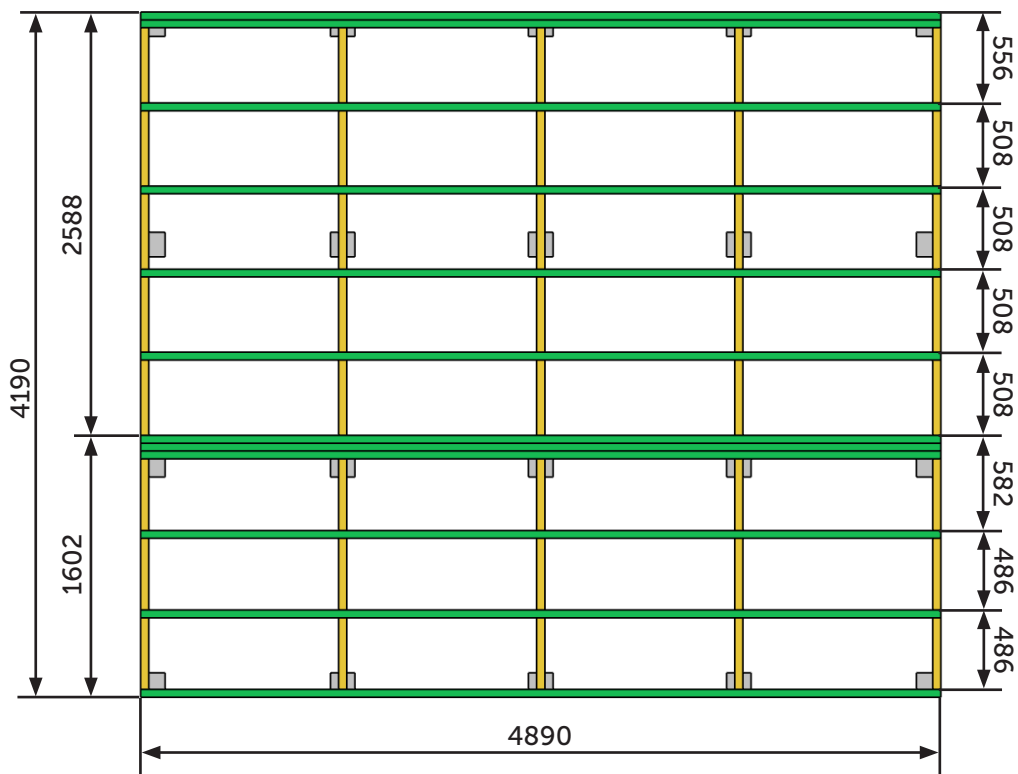

ei sisälly toimitukseen
not included
ingår ej

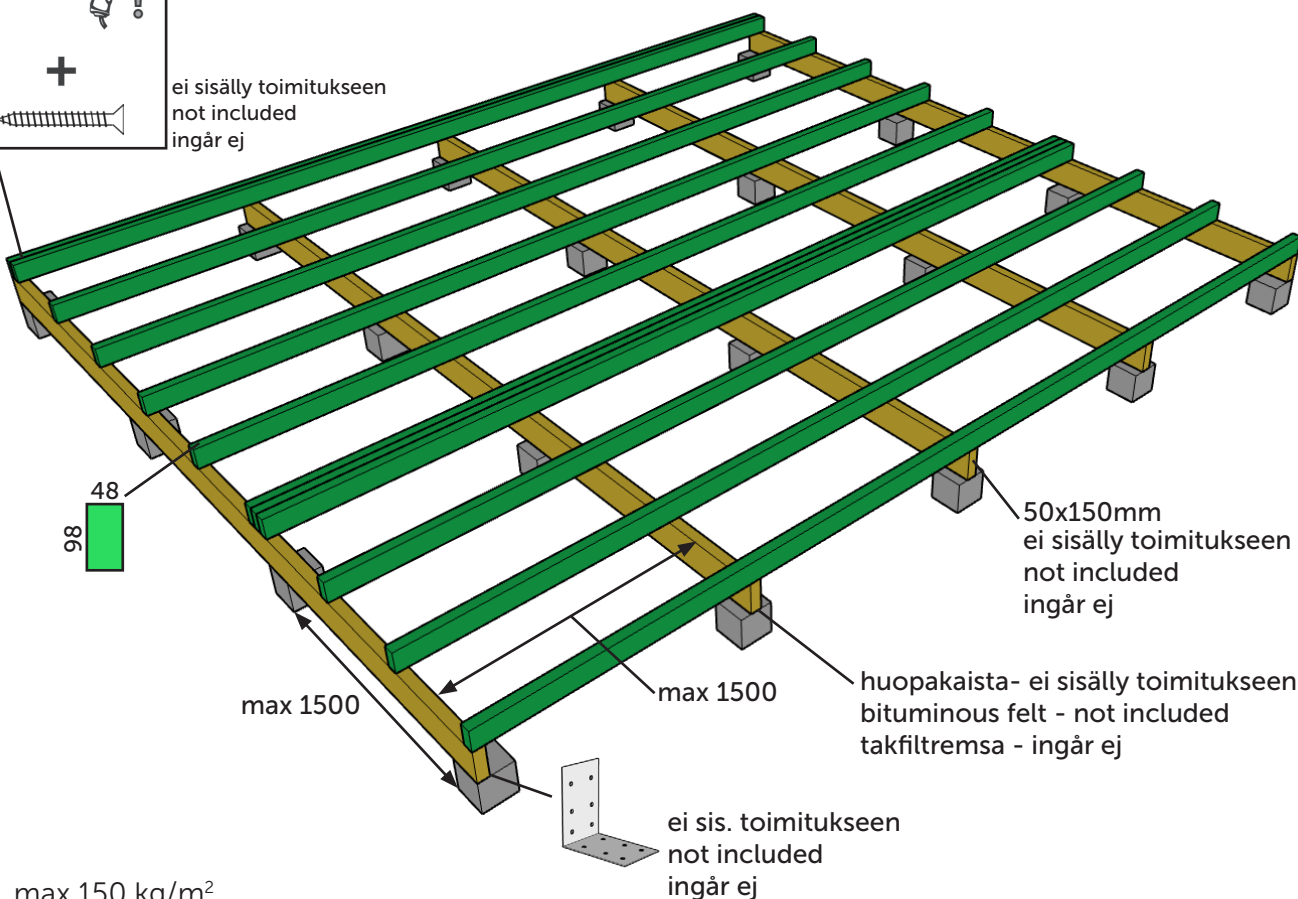

50x150mm
ei sisälly toimitukseen
not included
ingår ej

huopakaista- ei sisälly toimitukseen
bituminous felt - not included
takfiltremsa - ingår ej

ei sis. toimitukseen
not included
ingår ej



max 150 kg/m²



Luoman 729 Kihu (sauna)

Pilariperustus - Pillar foundation - Plintgrund

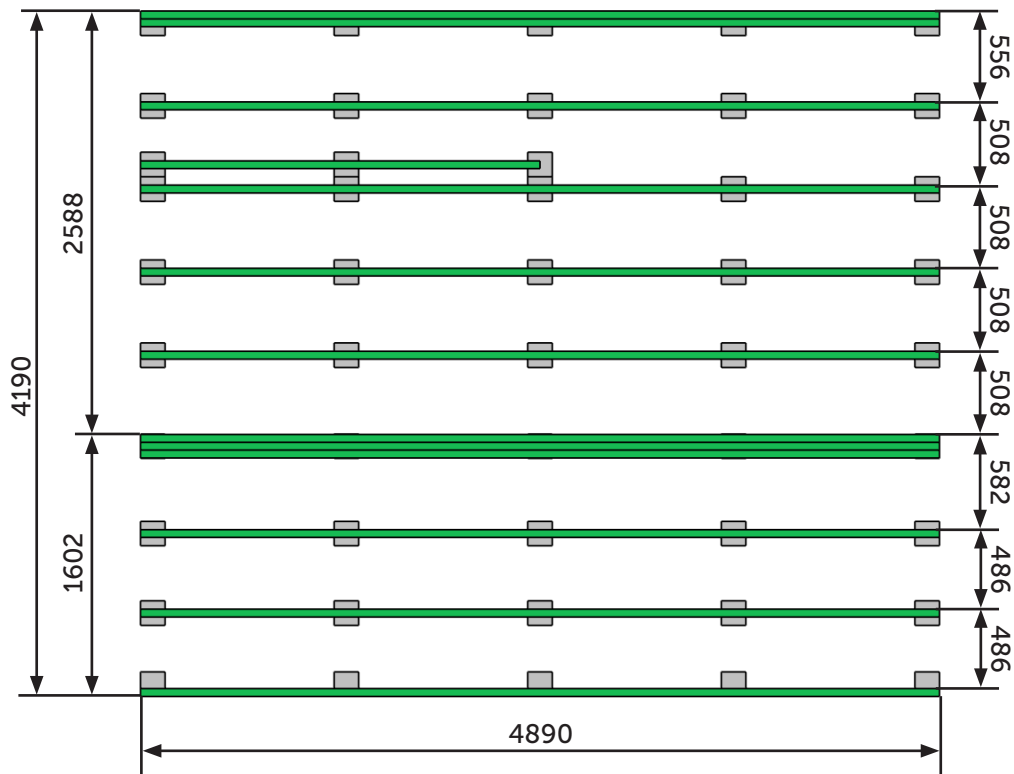

huopakaista- ei sisälly toimitukseen
bituminous felt - not included
takfiltremsa - ingår ej

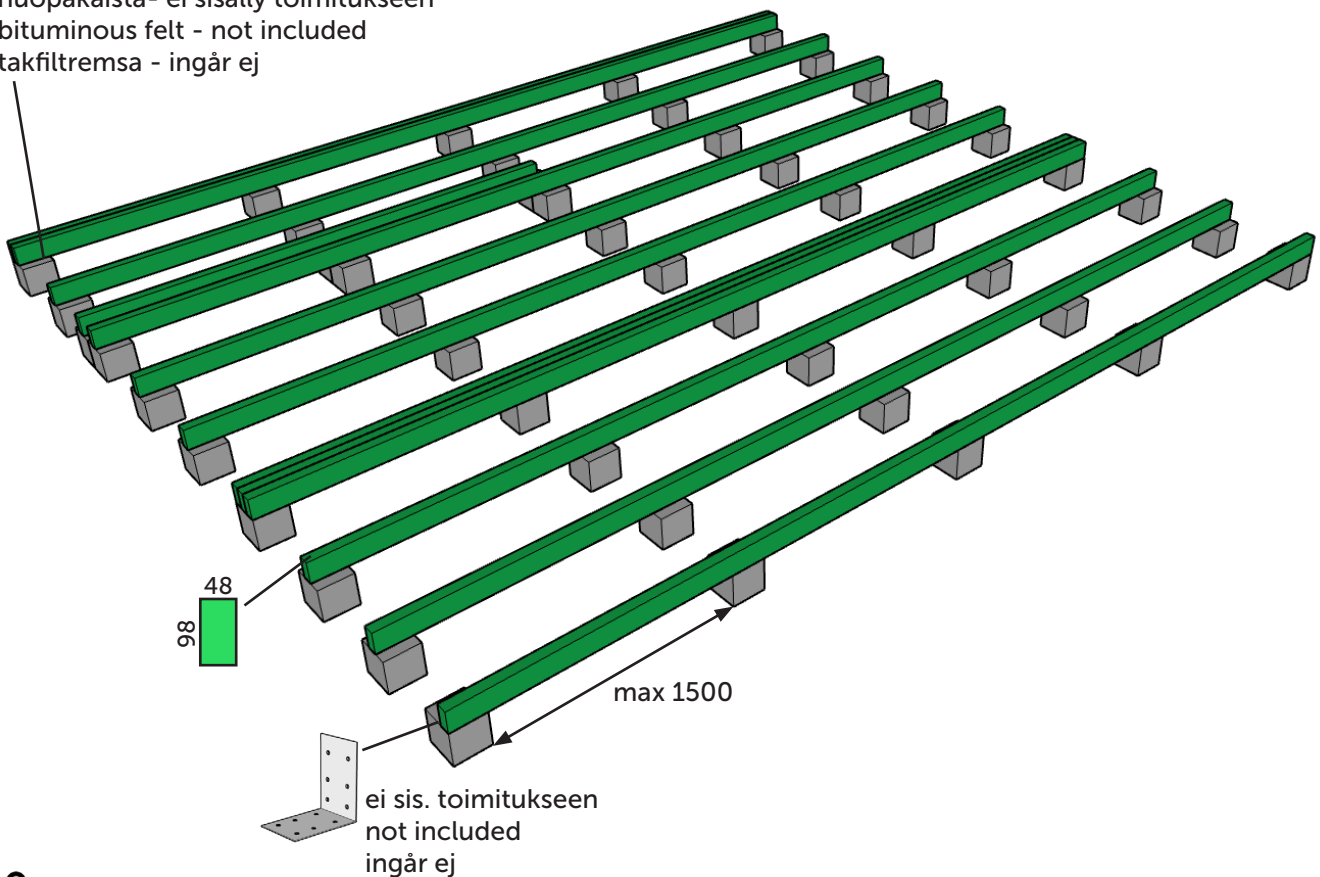

max 150 kg/m²



Luoman 729 Kihu (sauna)

Pilariperustus haltijapalkein - Pillar foundation with extra beams - Plintgrund med bärlinor

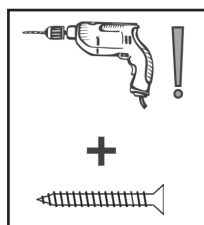
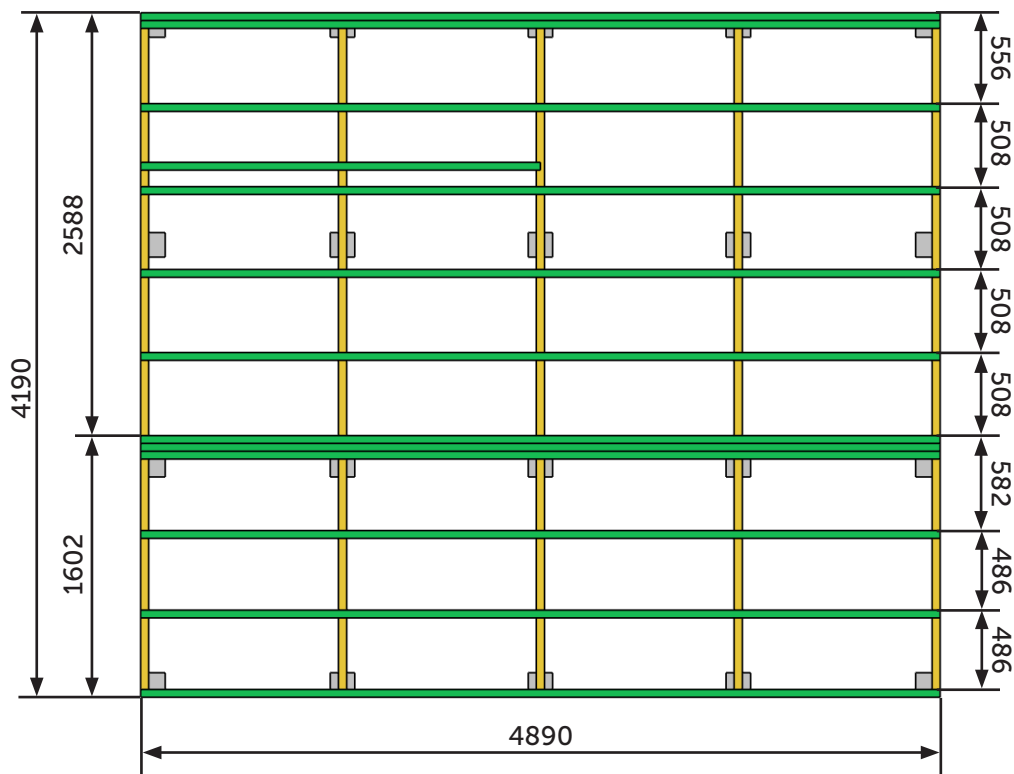

ei sisälly toimitukseen
not included
ingår ej

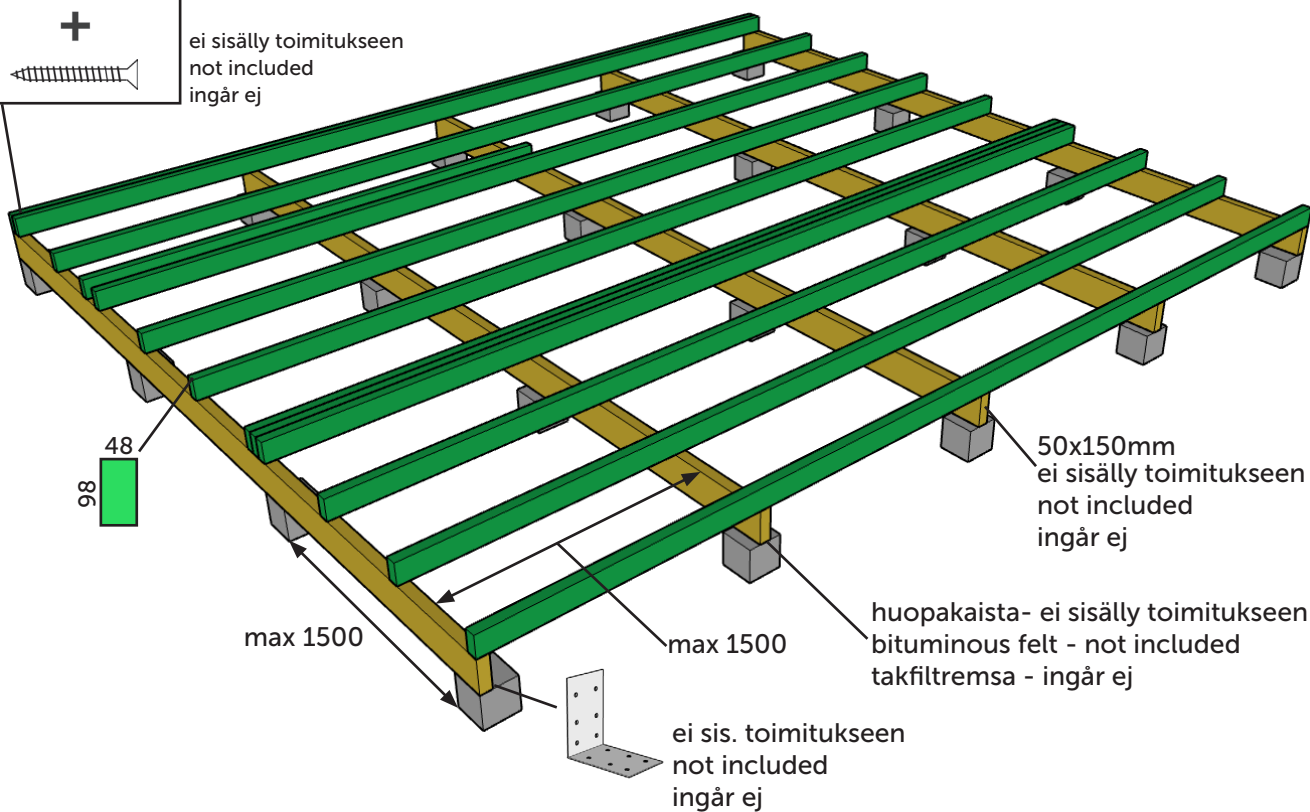

50x150mm
ei sisälly toimitukseen
not included
ingår ej

huopakaista- ei sisälly toimitukseen
bituminous felt - not included
takfiltremsa - ingår ej

ei sis. toimitukseen
not included
ingår ej



max 150 kg/m²

Pilariperustuksen periaatepiirros

Perustustapoja on monia, ja perustukset tulee tehdä perustusolosuhteiden mukaan. Perustustapaa valittaessa ja suunniteltaessa on hyvä käyttää asiantuntijaa apuna. Tässä on esitetty kevyen pilariperustuksen periaate, joka sopii käytettäväksi kevytrakenteisten piharakennustemme kanssa. Tarvittavat pilarimäärät ja maksimitukivälit käyvät ilmi kunkin tuotteen kokoonpano-ohjeesta sekä mallikohtaisesta pilariperustuspiirustuksesta. Rakennus tulee kiinnittää perustukseen. Rakennuksen perustuksen tulee olla routimaton ja painumaton. Perustusta tehtäessä on varmistettava, että perustus yltää routarajan alapuolelle, tai vaihtoehtoisesti on käytettävä routasuojalevyjä routimisen estämiseksi. Routasyvyyydet Suomessa vaihtelevat maalajeittain sekä alueittain, ja keskimääräiset alueittaiset routasyvyyydet voi tarvittaessa tarkistaa Ympäristökeskuksen tiedoista: <http://www.i3.ymparisto.fi/i3/paasivu/FIN/Routa/Routa.htm>.

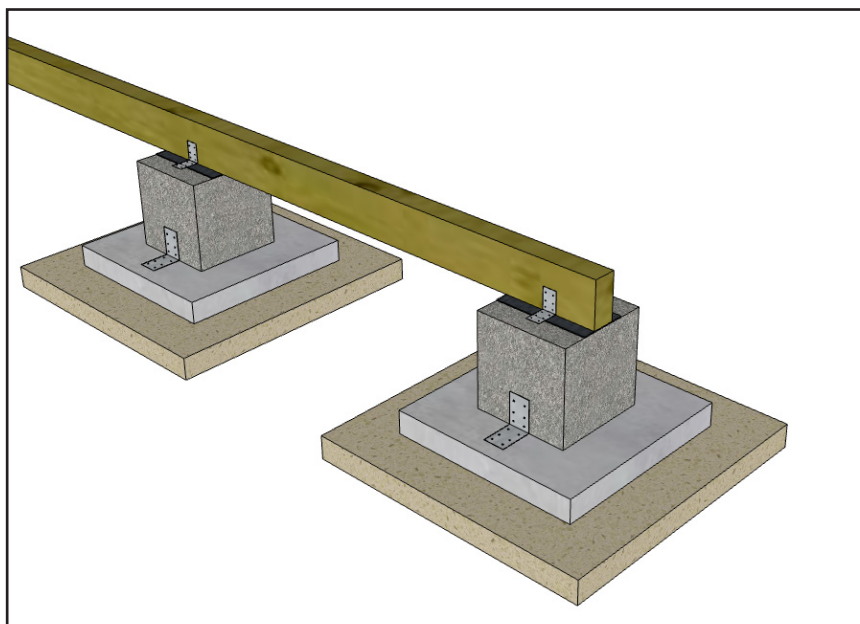

- 1 Mökin perustuspuu
- 2 Kiinnike (esimerkiksi kulmarauta + ruuvit ja tulpat)
- 3 Kosteuskatko (esimerkiksi bituminen sokkelikaista)
- 4 Pilari (esimerkiksi Leca-harkko)
- 5 Antura (esimerkiksi betonilaatta) tarvittaessa
- 6 Routasuojalevy(t) tarvittaessa
- 7 Routimaton, tiivistetty kantava kerros (esimerkiksi murske, sora tai sepele)

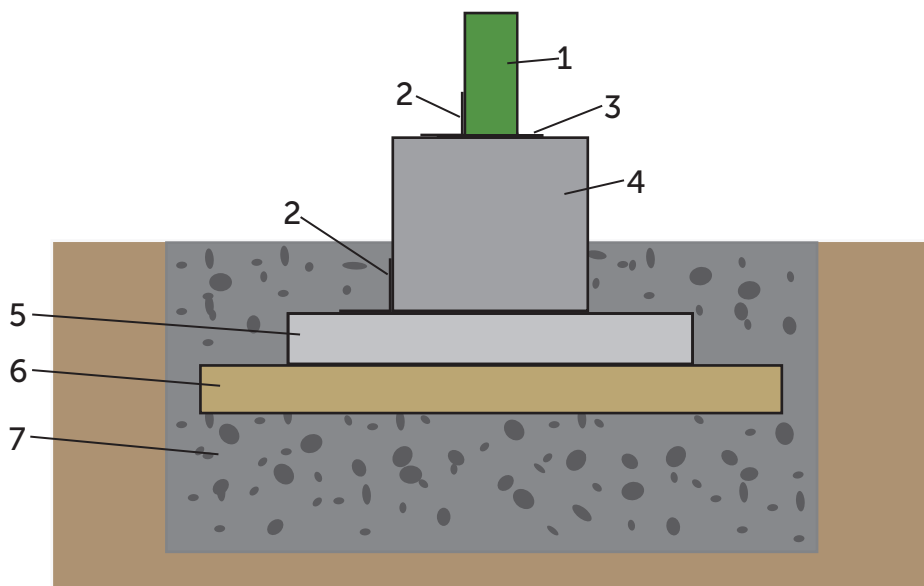

Principle drawings of pillar foundations

There are many ways to prepare the foundations. The foundations must be prepared according to the local circumstances. It is a good idea to use an expert to help you to choose and plan your foundations. Here is shown the principle of a light pillar foundation that is suitable for use with our lightweight yard buildings. The required number of pillars and maximum support intervals can be found in the assembly instructions for each product and in the model-specific pillar foundation drawing. The building should be attached to the foundations. The foundations of the building must be frost-free and bearing. When laying the foundations, make sure that the foundations reach below the frost limit, or alternatively use frost protection plates to prevent frosting. Frost depths vary by soil type and region. Check the local average frost depth if such information is available.

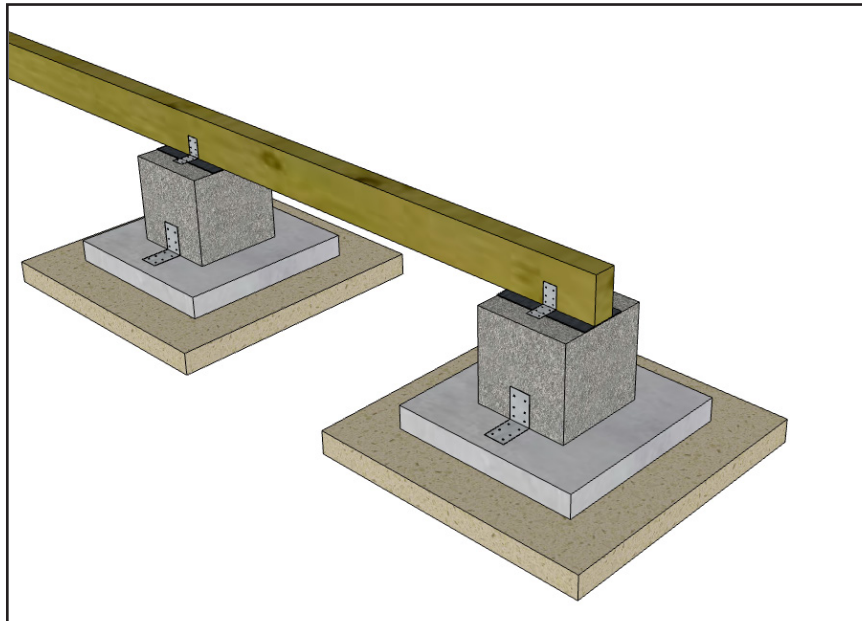

- 1 Foundation beam of the building
- 2 Fastener (e.g. angle iron bracket + screws and plugs)
- 3 Waterproofing (e.g. bitumen strip)
- 4 Pillar (e.g. Leca-block)
- 5 Foundation footing (e.g. concrete slab) if needed
- 6 Frost protection plate(s) if needed
- 7 Frost-free, condensed bearing layer (e.g. gravel)

